



Кнопки керування, перемикачі серії TB5



Соответствуют **ДСТУ EN 60947-5-1**

Призначення

- Керування електротехнічними пристроями.
- Застосовуються в пультах, шафах керування або безпосередньо у корпусах пристроїв.

Умовне позначення виробів

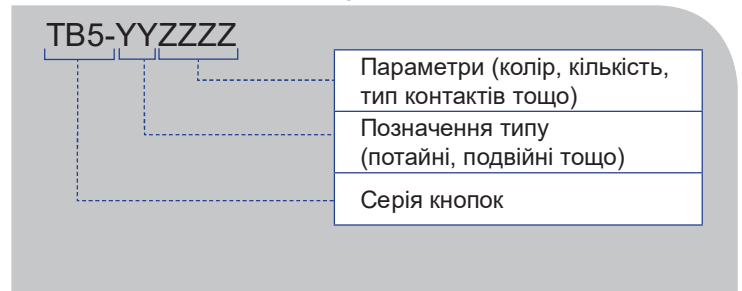

Конструкція, монтаж











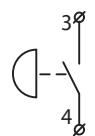

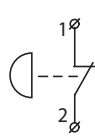

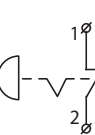

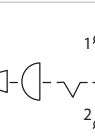

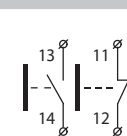

Кнопки встановлюються на панелі, в установчі отвори діаметром 22,3 мм, фіксуються гайкою. Привід і контактний блок сполучаються заклацуванням. При необхідності допускається установка контактів в необхідному варіанті до 3-х штук в ряд і до 3-х штук на осі.

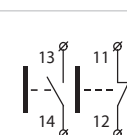

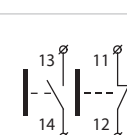

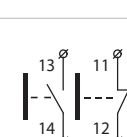

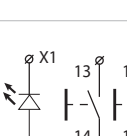

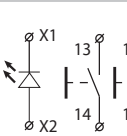

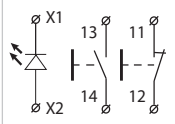

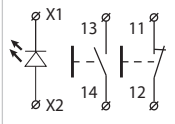

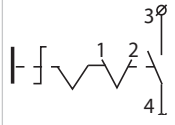

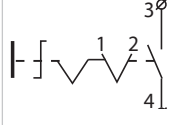

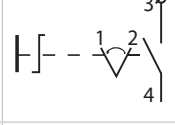

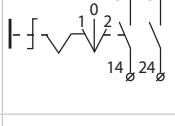
Технічні характеристики

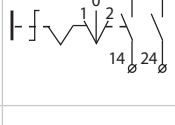
Параметр		Значення
Максимальний струм I_{max} , А	AC 380/220/110/48В	1/2,5/4/6
	DC 110/48/24В	0,6/1,3/2,5
Категорія застосування		AC-15, DC-13
Зносостійкість, циклів	механічна	10 ⁶
	електрична	10 ⁵
Кількість перемикачів, хв⁻¹	кнопковий привід	≤ 50
	поворотний привід	≤ 5
Діапазон робочих температур, °С		-5...+60

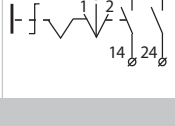

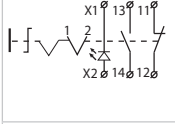

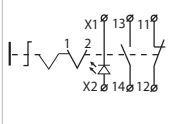
Модельний ряд та інформація для замовлення

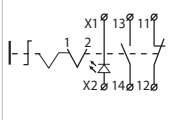
Зображення	Модель	Контакт	Опис	Електрична схема	Артикул
Потайні					
	ТВ5-AA21	1NO	IP40		A0140010144
	ТВ5-AA31				A0140010145
	ТВ5-AA51				A0140010176
	ТВ5-AA61				A0140010177
	ТВ5-AA3311	1NO	Маркування: I, IP40		A0140010147
	ТВ5-AA3341		Маркування: ↑, IP40		A0140010149
	ТВ5-AA3351		Маркування: ↑, IP40		A0140010150
	ТВ5-AA3361		Маркування: II, IP40		A0140010148
	ТВ5-AA42	1NC	IP40		A0140010146
	ТВ5-AA4322		Маркування: O, IP40		A0140010151
	ТВ5-AA4342		Маркування: STOP, IP40		A0140010152

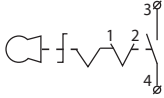

«Грибок»						
	TB5-AC31	1NO	Ø40мм, IP40		A0140010178	
	TB5-AC42				A0140010168	
	TB5-AS542	1NC	3 фіксацією, Повернення поворотом, Ø40мм, IP40		A0140010163	
	TB5-AS142			3 фіксацією, Повернення ключем, Ø40мм, IP40		A0140010162
	TB5-AT42			«Тягни-штовхай», 3 фіксацією, Ø40мм, IP40		A0140010164
Подвійні «СТАРТ/СТОП»						
	TB5-AL8425	1NO+1NC	Зелена – «потай», Червона – «виступ», Маркування: I O, IP40		A0140010170	
	TB5-AL8325			Зелена – «потай», Червона – «потай», Маркування: I O, IP40		A0140010169
	TB5-AL9425			Зелена – «потай», Червона – «потай», Маркування: I O, IP66		A0140010172
	TB5-AL9325			Зелена – «потай», Червона – «потай», IP66		A0140010171
	TB5-AW8365			Зелена – «потай», Червона – «потай», Підсвічування - жовте, LED, 220В, Маркування: I O, IP40		A0140010179
3 підсвічуванням						
	TB5-AW33M5	1NO+1NC	Підсвічування – LED, 220В, IP40		A0140010173	

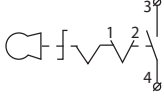
Зображення	Модель	Контакт	Опис	Електрична схема	Артикул
	TB5-AW35M5	1NO+1NC	Підсвічування – LED, 220В, IP40		A0140010175
	TB5-AW34M5				A0140010174
Перемикачі					
	TB5-AD21	1NO	2-позиційний, Стандартна ручка		A0140010156
	TB5-AJ21		2-позиційний, Подовжена ручка		A0140010160
	TB5-AD41		2-позиційний з самоповерненням, Стандартна ручка		A0140010157
	TB5-AD33	1NO+1NO	3-позиційний, Стандартна ручка		A0140010158
	TB5-AJ33		3-позиційний, Подовжена ручка		A0140010161
	TB5-AD53		3-позиційний з самоповерненням, Стандартна ручка		A0140010159
Перемикачі з підсвічуванням					
	TB5-AK123M5	1NO+1NC	2-позиційний, Підсвічування – світлодіод, AC220В		A0140010165
	TB5-AK124M5				A0140010166
	TB5-AK125M5				A0140010167

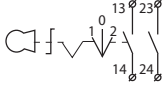

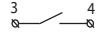

Перемикачі з ключем

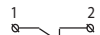
	TB5-AG21	1NO	2-позиційний, Вилучення ключа – ліворуч		A0140010153
	TB5-AG41		2-позиційний, Вилучення ключа – ліворуч, праворуч		A0140010154
	TB5-AG33	1NO+1NO	3-позиційний, Вилучення ключа – центр		A0140010155

Додаткові контакти

	ZBE-101	1NO	Для кнопок та постів		A0140010180
	ZBE-102	1NC			A0140010181

Блок світлової індикації

	ZBV-B4	Світлодіод, AC/DC 24В		A0140010210
				A0140010211
				A0140010212

Габаритні розміри

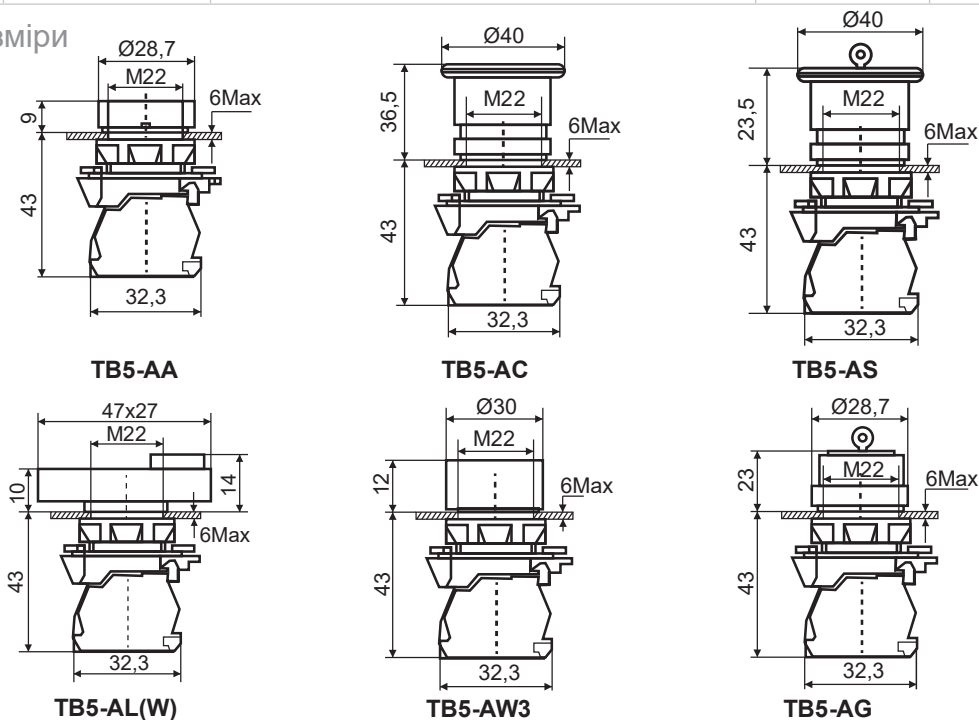

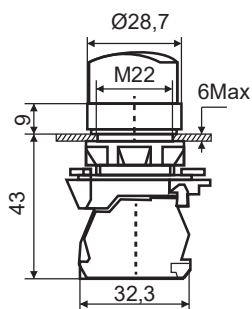

TB5-AD

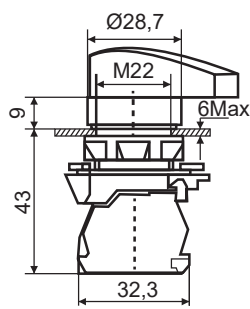

TB5-AJ

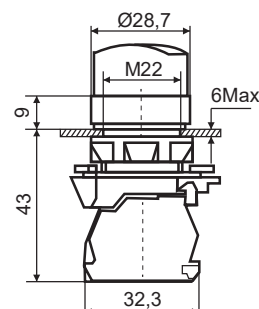

TB5-AK

Акcesуари до кнопок серій XB2, LAY5, TB5



Табличка маркувальна
EMERGENCY STOP



Табличка маркувальна
START



Табличка маркувальна
STOP



Табличка маркувальна
I O II



Табличка маркувальна
EMERGENCY STOP



Тримач маркувальної бирки



Ковпачок захисний силіконовий

