

Кнопки керування серії XB2-E







Конструкція, монтаж

Кнопки встановлюються на панелі, в установчі отвори діаметром 22,3 мм, фіксуються гайкою.

Технічні характеристики

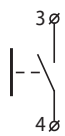
Параметр		Значення
Максимальний струм I_{max} , А	AC 380/220/110/48В	1/2,5/4/6
	DC 110/48/24В	0,6/1,3/2,5
Категорія застосування		AC-15, DC-13
Зносостійкість, циклів	механічна	10 ⁶
	електрична	10 ⁵
Кількість перемикачів, хв⁻¹	кнопковий привід	≤ 50
	поворотний привід	≤ 5
Діапазон робочих температур, °С		-5...+60

Модельний ряд та інформація для замовлення

Зображення	Модель	Контакт	Опис	Електрична схема	Артикул
	XB2-EA121	1NO	IP40		A0140010032
	XB2-EA131				A0140010033
	XB2-EA151				A0140010054
	XB2-EA161				A0140010055

	XB2-EA142	1NC	IP40		A0140010034
	XB2-EA125	1NO+1NC			A0140010035
	XB2-EA135				A0140010036
	XB2-EA145				A0140010037
	XB2-EA155				A0140010042
	XB2-EH121		1NO		3 фіксацією, IP40
	XB2-EH131	A0140010039			
	XB2-EH142	1NC	3 фіксацією, IP40		A0140010044
	XB2-EH125	1NO+1NC			A0140010040
	XB2-EH135				A0140010041
	XB2-EH145				A0140010043

Габаритні розміри

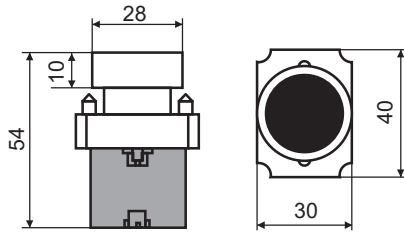

XB2-BA

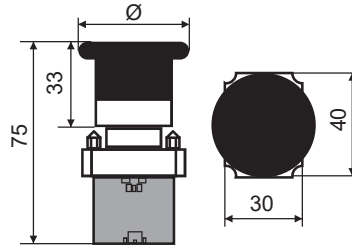

XB2-BC

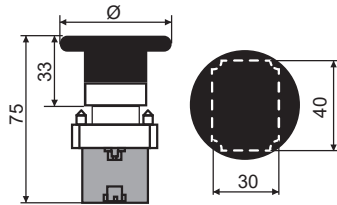

XB2-BR

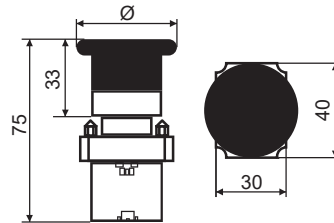

XB2-BS

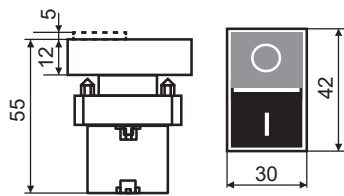

XB2-BLxxx

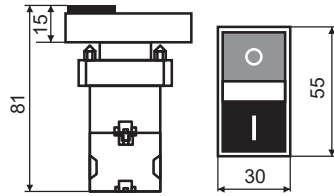

XB2-BW

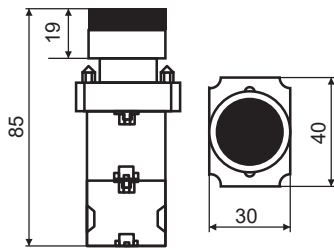

XB2-BW3

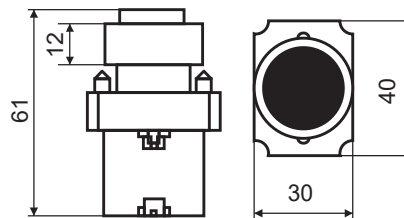

XB2-BLxx

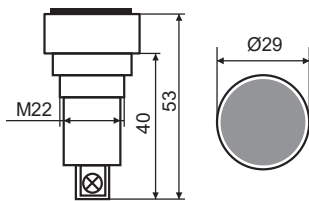

XB2-EA(EH)

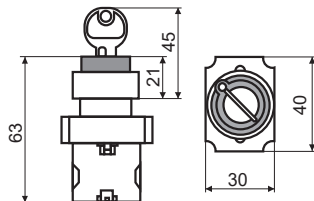

XB2-BG

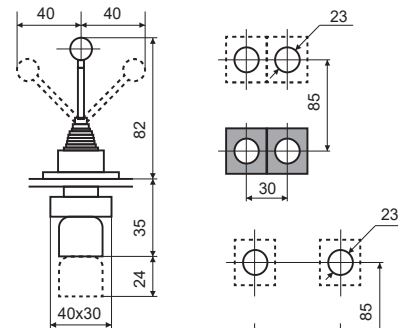

XB2-D2PA

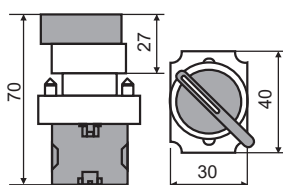

XB2-BD(BJ)

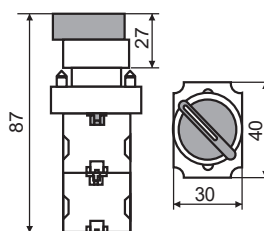

XB2-BK