

ТУМБЛЕРИ

Серія 1xxx

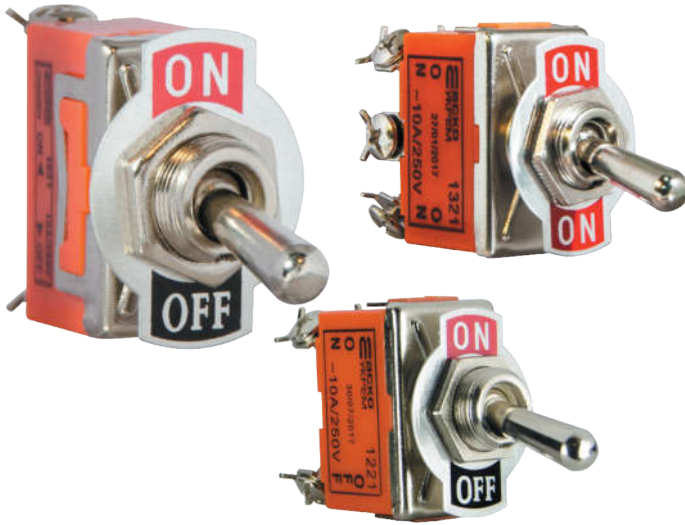

Призначення

Для комутації низьковольтних електричних кіл керування, живлення тощо.

Матеріал виготовлення

- Корпус – бакеліт.
- Важіль – латунь з нікелевим покриттям.

Відповідають ДСТУ EN 61058-1

Технічні характеристики

Параметр		Значення
Номінальна напруга Un, В	AC, 50Гц	250
	DC	110
Номінальний робочий струм Ie, А	AC/DC	10/2
Електрична зносостійкість, циклів		10 ⁴
Ступінь захисту		IP30

Габаритні розміри

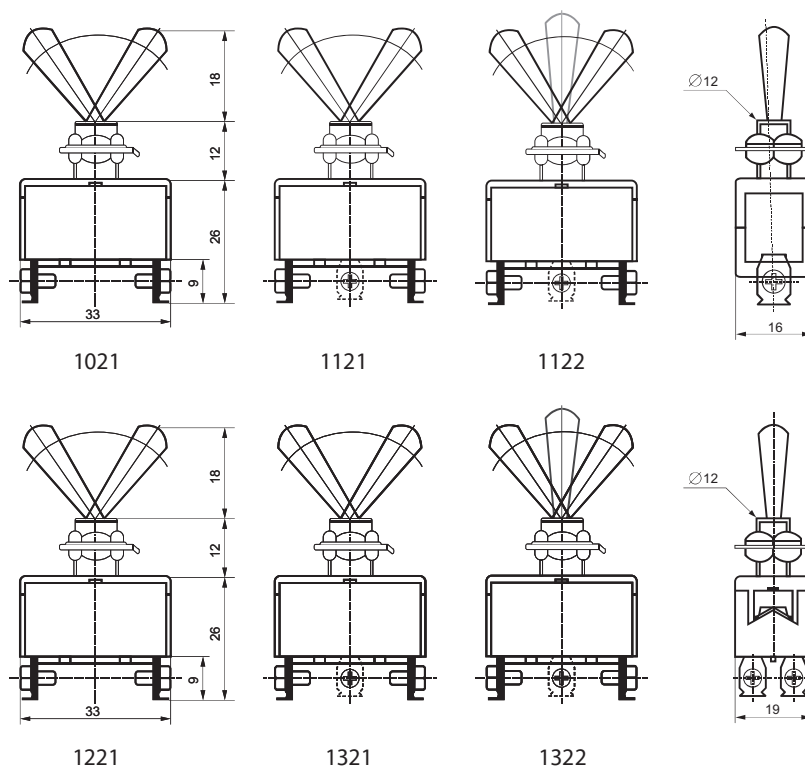

Модельний ряд та інформація для замовлення

Зображення	Модель	Тип	Електрична схема	Артикул
	1021	Увімкн-Вимкн		A0140060001
	1121	Перекидний		A0140060002
	1122	Увімкн-Вимкн-Увімкн		A0140060005
	1221	Увімкн-Вимкн		A0140060003
	1321	Перекидний		A0140060004
	1322	Увімкн-Вимкн-Увімкн		A0140060006
Захисний силіконовий ковпачок				
	WPC-12			A0140060007

Мініатюрні

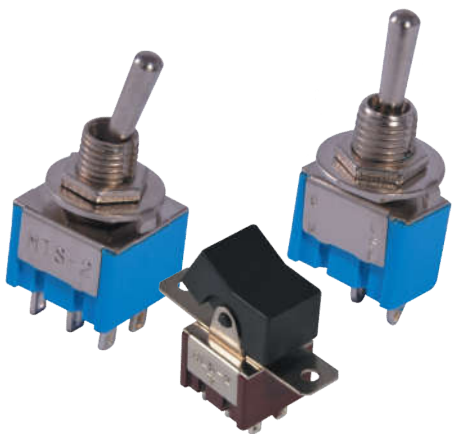

Матеріал виготовлення:

- Корпус – бакеліт.
- Важіль – латунь з нікелевим покриттям.

Відповідають ДСТУ EN 61058-1







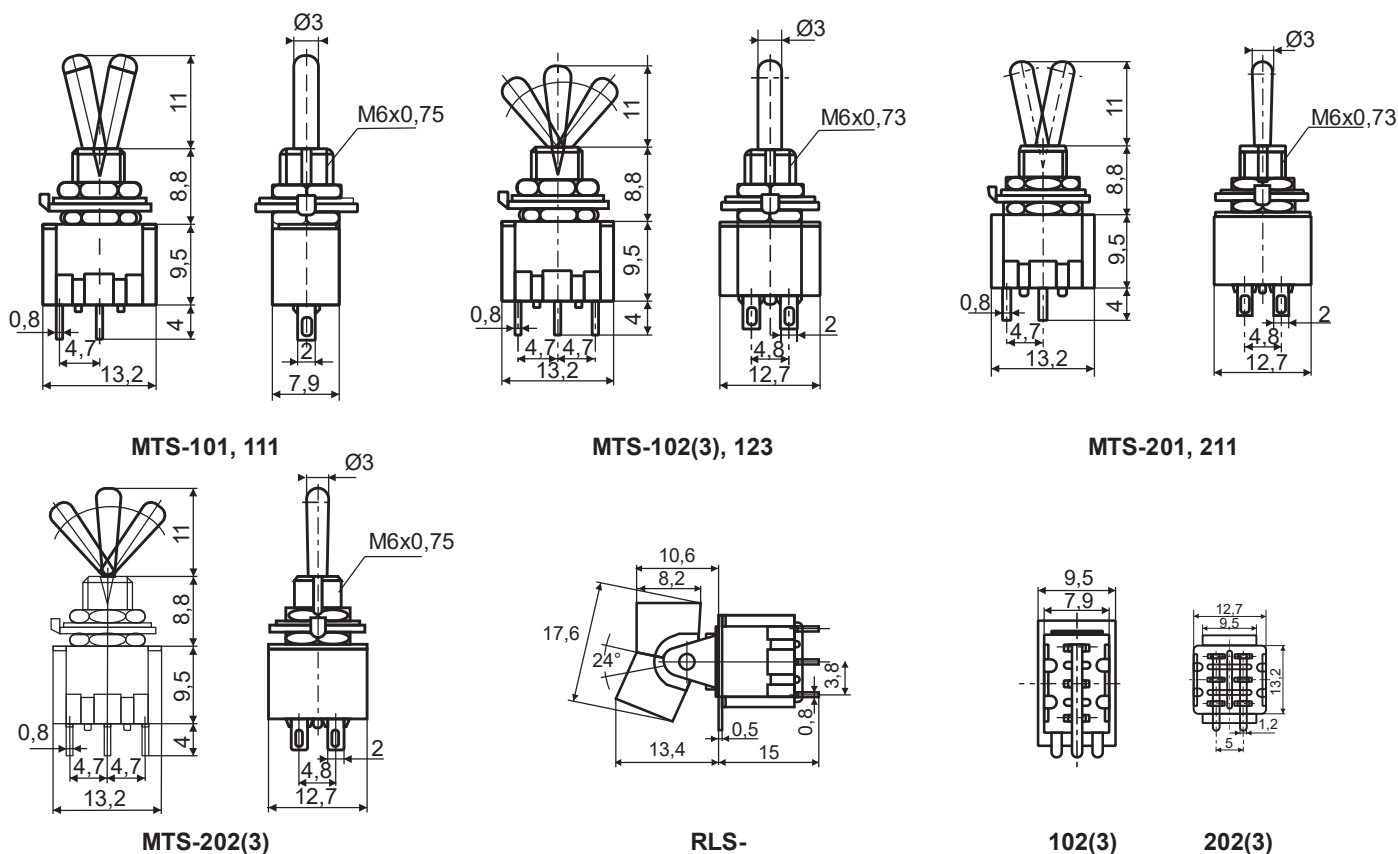

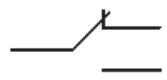
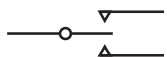

Технічні характеристики

Параметр	Значення	
Серія	MTS	RLS
Максимальна робоча напруга $U_e \text{ max, В}$	250	
Номинальна частота, Гц	50	
Номинальний робочий струм $I_e, \text{ А}$	125В	6
	250В	3
Опір контакту, мΩ	≤20	
Зносостійкість, циклів	механічна	10 ⁵
	електрична	10 ⁴
Діелектрична міцність, В АС	1500, 1 хв	
Діапазон робочих температур, °С	-10...+65	

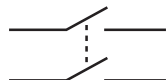
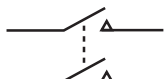
Габаритні розміри

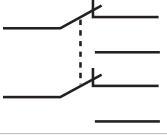
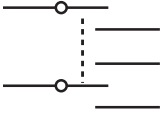
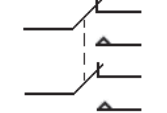

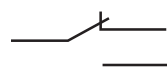
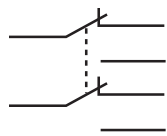
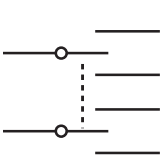
Модельний ряд та інформація для замовлення

Зображення	Модель	Кількість положень	Функція	Кількість контактів	Фіксація	Електрична схема	Артикул
Серія MTS							
	MTS-101	2	Увім-Вим	2	+		A0140060010
	MTS-111	2	Увім-Вим	2	-		A0140060011
	MTS-102	2	Увім-Увім	3	+		A0140060012
	MTS-103	3	Увім-Вим-Увім	3	+		A0140060013
	MTS-123	3	Увім-Вим-Увім	3	-		A0140060014
	MTS-201	2	Увім-Вим	4	+		A0140060015
	MTS-211	2	Увім-Вим	4	-		A0140060016
	MTS-202	2	Увім-Увім	6	+		A0140060017
	MTS-203	3	Увім-Вим-Увім	6	+		A0140060018
	MTS-212	2	Увім-Увім	6	-		A0140060026
Серія RLS							
	RLS-102	2	Увім-Увім	3			A0140060020
	RLS-103	3	Увім-Вим-Увім	3			A0140060021
	RLS-202	2	Увім-Увім	6	+		A0140060022
	RLS-203	3	Увім-Вим-Увім	6			A0140060023
Захисний силіконовий ковпачок для MTS							
	WPC-05						A0140060019