

КНОПКИ КЕРУВАННЯ, ПЕРЕМИКАЧІ

Кнопки керування, перемикачі серії ХВ2



Відповідають **ДСТУ EN 60947-5-1**

Призначення

- Керування електротехнічними пристроями.
- Застосовуються в пультах, шафах керування або безпосередньо у корпусах пристроїв.

Умовне позначення виробів

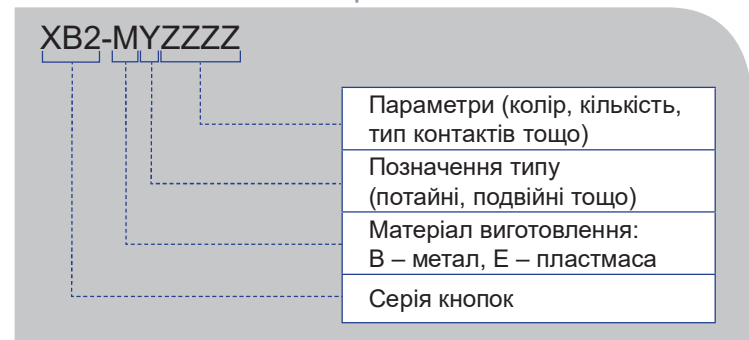

Конструкція, монтаж

Кнопки встановлюються на панелі, в установчі отвори діаметром 22,3 мм, фіксуються гвинтовими затискачами.











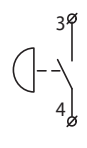

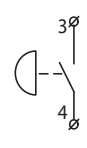

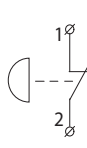

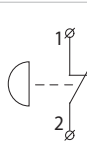

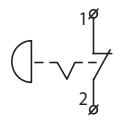

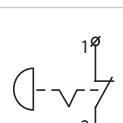
Привід і контактний блок сполучаються гвинтами. За необхідністю допускається установка контактів у необхідному варіанті на осі до 3-х штук.

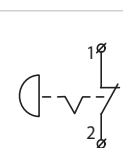

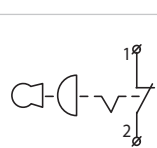
Технічні характеристики

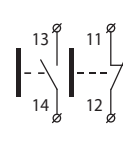
Параметр		Значення
Максимальний струм I_{max} , А	AC 380/220/110/48В	1/2,5/4/6
	DC 110/48/24В	0,6/1,3/2,5
Категорія застосування		AC-15, DC-13
Зносостійкість, циклів	механічна	10 ⁶
	електрична	10 ⁵
Кількість перемикачів, XB⁻¹	кнопковий привід	≤ 50
	поворотний привід	≤ 5
Діапазон робочих температур, °С		-5...+60

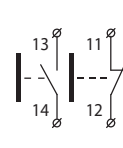
Модельний ряд та інформація для замовлення

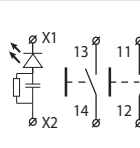
Зображення	Модель	Контакт	Опис	Електрична схема	Артикул	
1-клавішні						
	XB2-BA11	1NO	IP40		A0140010061	
	XB2-BA21				A0140010001	
	XB2-BA31				A0140010002	
	XB2-BA51				A0140010029	
	XB2-BA61				A0140010030	
	XB2-BA3311			Маркування: I, IP40		A0140010062
	XB2-BA3341			Маркування: ↑, IP40		A0140010063
	XB2-BA3351			Маркування: ↑, IP40		A0140010064
	XB2-BA42	1NC	IP40		A0140010003	
	XB2-BA4322			Маркування: O, IP40		A0140010065
	XB2-BA4342			Маркування: STOP, IP40		A0140010066

«Грибок»					
	XB2-BC21	1NO	Ø40мм, IP40		A0140010080
	XB2-BC31				A0140010052
	XB2-BC42	1NC	Ø60мм, IP40		A0140010031
	XB2-BR42				A0140010015
	XB2-BS442	1NC	3 фіксацією, Повернення поворотом, Ø30мм, IP40		A0140010082
	XB2-BS542				A0140010017
	XB2-BS642				A0140010083
	XB2-BS142				A0140010016
	XB2-ES74			-	3 фіксацією, Повернення ключем, Ø30мм, IP40
Подвійні «СТАРТ/СТОП»					
	XB2-BL8425	1NO+1NC	Зелена – «потай», Червона – «виступ», Маркування: I O, IP40		A0140010013
	XB2-BL9425				A0140010014
	XB2-BW8375			Зелена – «потай», Червона – «потай», Підсвічування – жовте, світлодіод, 220В, Маркування: I O, IP40	

3 підсвічування						
	XB2-BW3371	1NO	Світлодіодна матриця, AC220В, IP40		A0140010021	
	XB2-BW3571	1NO			A0140010053	
	XB2-BW3471	1NC			A0140010022	
Перемикачі						
	XB2-BD21	1NO	2-позиційний, Стандартна ручка		A0140010004	
	XB2-BJ21				2-позиційний, Подовжена ручка	A0140010006
	XB2-BD41				2-позиційний з самоповерненням, Стандартна ручка	A0140010076
	XB2-BD33	1NO+1NO	3-позиційний, Стандартна ручка		A0140010005	
	XB2-BJ33				3-позиційний, Подовжена ручка	A0140010007
	XB2-BD53				3-позиційний з самоповерненням, Стандартна ручка	A0140010045
	XB2-BJ53				3-позиційний з самоповерненням, Подовжена ручка	A0140010046
Перемикачі з підсвічуванням						
	XB2-BK2365	1NO+1NC	2-позиційний, Підсвічування – світлодіод, AC220В		A0140010012	
	XB2-BK2465				A0140010067	

	XB2-BK2565	1NO+1NC	2-позиційний, Підсвічування – світлодіод, AC220В		A0140010081	
Перемикачі з ключем						
	XB2-BG21	1NO	2-позиційний, Вилучення ключа – ліворуч		A0140010009	
	XB2-BG41		2-позиційний, Вилучення ключа – ліворуч, праворуч		A0140010011	
	XB2-BG33	1NO+1NO	3-позиційний, Вилучення ключа – центр		A0140010010	
	XB2-BG03		3-позиційний, Вилучення ключа – ліворуч, центр, праворуч		A0140010008	
Маніпулятори						
	XB2-D2PA12	2NO		з фіксацією		A0140010048
	XB2-D2PA22			самоповернення		A0140010049
	XB2-D2PA14	4NO		з фіксацією		A0140010050
	XB2-D2PA24			самоповернення		A0140010051
Додаткові контакти						
	ZB2-BE101	1NO			A0140010025	
	ZB2-BE102	1NC			A0140010026	

Габаритні розміри

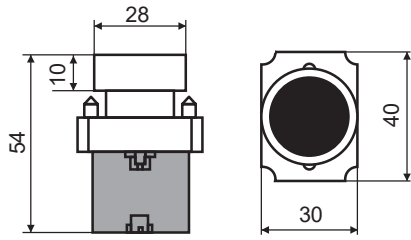

XB2-BA

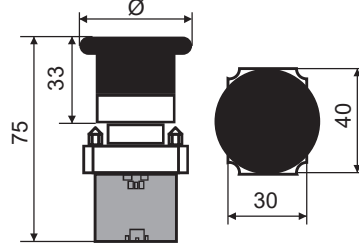

XB2-BC

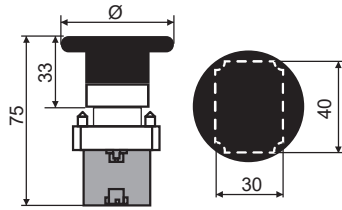

XB2-BR

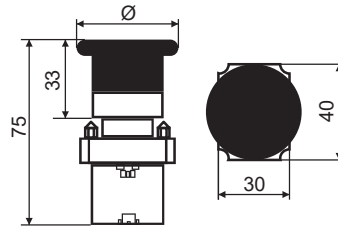

XB2-BS

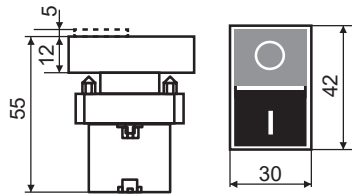

XB2-BLxxx

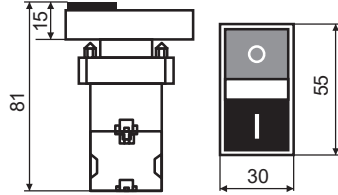

XB2-BW

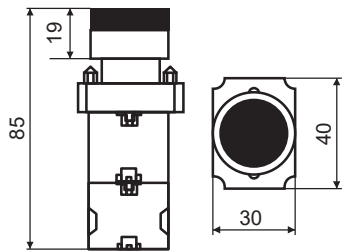

XB2-BW3

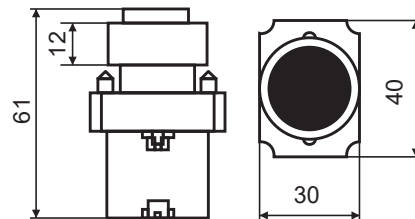

XB2-BLxx

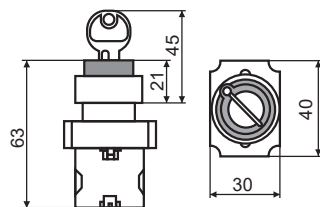

XB2-BG

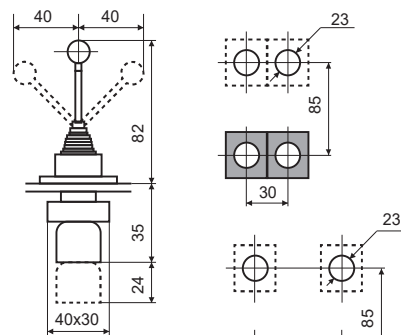

XB2-D2PA

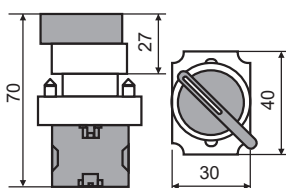

XB2-BD(BJ)

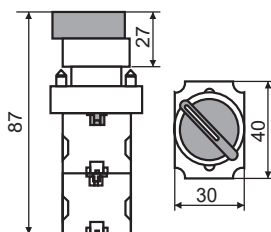

XB2-BK

Акcesуари до кнопок серій XB2, LAY5, TB5



Табличка
маркувальна
EMERGENCY STOP



Табличка
маркувальна
START



Табличка
маркувальна STOP

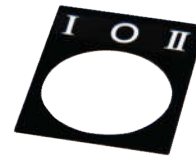

Табличка
маркувальна
I O II



Табличка маркувальна
EMERGENCY STOP



Тримач
маркувальної бирки



Ковпачок
захисний силіконовий

