

## Пости керування серії XAL-D



### Призначення

Пости призначені для керування електротехнічними пристроями.

Матеріал виготовлення:  
Полікарбонат.

Відповідають **ДСТУ EN 60947-5-1**

### Технічні характеристики





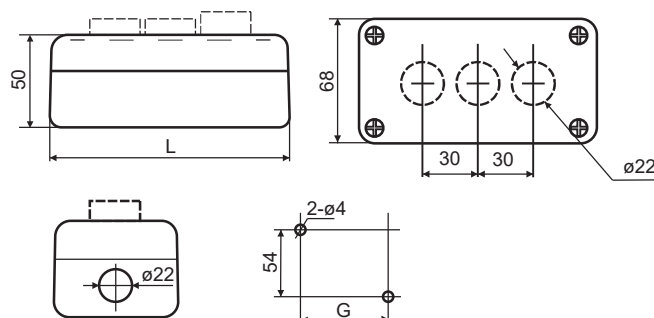







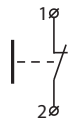

Параметр		Значення
Максимальний струм $I_{max}$ , А	AC 380/220/110/48В	1/2,5/4/6
	DC 110/48/24В	0,6/1,3/2,5
Категорія застосування		AC-15, DC-13
Зносостійкість, циклів	механічна	$10^5$
	електрична	$5 \times 10^4$
Кількість перемикачів, $xv^{-1}$	кнопковий привід	$\leq 50$
	поворотний привід	$\leq 5$
Ступінь захисту		IP54
Діапазон робочих температур, °C		-10...+60

### Габаритні розміри

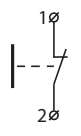

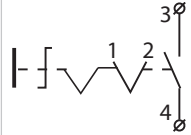
Модель	L	G
	MM	
XAL-D1	68	54
XAL-D2	104	68
XAL-D3	134	98

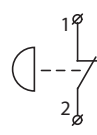
Модельний ряд та інформація для замовлення

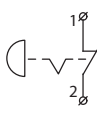
Зображення	Модель	Контакт	Опис	Електрична схема	Артикул
Одномісні					
	XAL-D102	1NO	Кнопка зелена, Маркування на кнопці: I		A0140020051
	XAL-D103		Кнопка зелена, Маркування на кнопці: START		A0140020052
	XAL-D101H29		Кнопка зелена, Маркування на корпусі: START		A0140020050
	XAL-D112	1NC	Кнопка червона, Маркування на кнопці: O		A0140020054
	XAL-D111H29		Кнопка червона, Маркування на корпусі: STOP		A0140020053
	XAL-D114		Кнопка червона, Маркування на кнопці: STOP		A0140020055
	XAL-D134H29	1NO	Перемикач 2-позиційний, 3 фіксацією, Маркування на корпусі: I O		A0140020058
	XAL-D142H29		Перемикач 2-позиційний, 3 фіксацією, 3 ключем, Маркування на корпусі: START STOP		A0140020059
Одномісні з блокуванням (кнопки безпеки)					
	XAL-D164H29	1NC	Червоний «грибок» Ø40 мм, Колір корпусу: помаранчево-сірий, Маркування на корпусі: STOP		A0140020056
	XAL-D174		Червоний «грибок» Ø40 мм, 3 фіксацією, Розблокування поворотом, Колір корпусу: помаранчево-сірий, Маркування на корпусі: STOP		A0140020057

Зображення	Модель	Контакт	Опис	Електрична схема	Артикул
<b>Двомісні</b>					
	XAL-D211H29	1NO+1NC	Кнопки: зелена, червона, Маркування на корпусі: START STOP		A0140020060
	XAL-D213		Кнопки: зелена, червона, Маркування на кнопках: I O		A0140020061
	XAL-D215		Кнопки: зелена, червона, Маркування на кнопках: START STOP		A0140020062
	XAL-D222	2NO	Кнопки: біла, чорна. Маркування на кнопках: ↑ ↓		A0140020063
	XAL-D223		Кнопки: біла, чорна, Маркування на кнопках: → ←		A0140020064
<b>Тримісні</b>					
	XAL-D363	1NO+1NC	Кнопки: зелена, червона, Індикатор: червоний, світлодіод AC220В, Маркування на кнопках: I O		A0140020068
	XAL-D371H29		Кнопки: зелена, червона, Індикатор: червоний, світлодіод AC220В, Маркування на корпусі: START STOP		A0140020069
	XAL-D376		Кнопки: зелена, червона, Індикатор: червоний, світ- лодіод AC220В, Маркування на кнопках: START STOP		A0140020070
	XAL-D324	2NO+1NC	Кнопки: біла, червона, чорна, Маркування на кнопках: ↑ O ↓		A0140020065
	XAL-D334		Кнопки: біла, червона, чорна, Маркування на кнопках: ← O →		A0140020066



XAL-D339

2NO+1NC

Кнопки: зелена, червона,  
 зелена,  
 Маркування  
 на кнопках: II O I

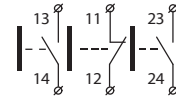

A0140020067

Контакти



ZBE-101

ZBE-101

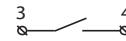

A0140010182



ZBE-102

ZBE-102

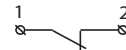

A0140010183