

Пости керування серії XAL-B, J



Призначення

Використовуються у колах керування електричним обладнанням

Матеріал виготовлення

Полікарбонат

Відповідають **ДСТУ EN 60947-5-1**

Технічні характеристики





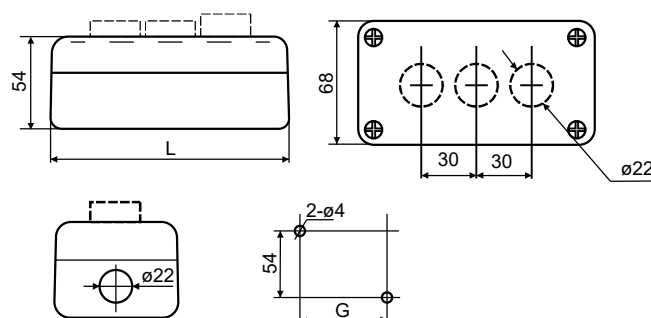





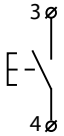

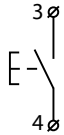

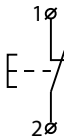

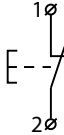
Параметр		Значення
Тепловий струм I_{th} , А		5
Категорія застосування		AC-15, DC-13
Зносостійкість, циклів	механічна	10^5
	електрична	5×10^4
Кількість перемикачів, хв⁻¹	кнопковий привід	≤ 50
	поворотний привід	≤ 5
Ступінь захисту		IP 54
Діапазон робочих температур, °С		- 25 ... + 55

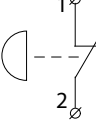

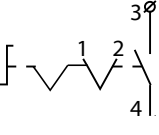

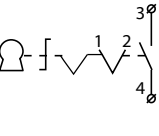

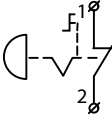

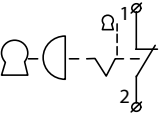

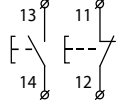

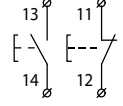

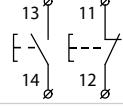

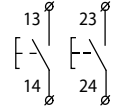

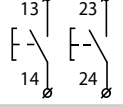

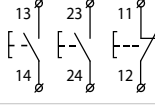

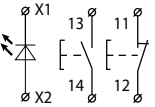

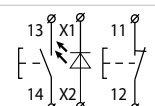
Габаритні розміри, мм

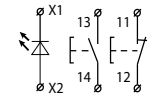

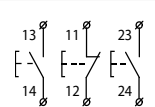
Модель	L	G
	мм	
XAL-B1(J1)	68	54
XAL-B2	104	68
XAL-B3	134	98

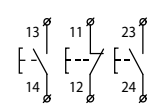
Інформація для замовлення

	Модель	Контакт	Опис	Ступінь захисту	Електрична схема	Артикул
Одномісні						
	XAL-B102	1NO	Зелена кнопка. Маркування на кнопці: I	IP 54		A0140020041
	XAL-B103		Зелена кнопка. Маркування на кнопці: START			A0140020001
	XAL-B114	1NC	Червона кнопка. Маркування на кнопці: STOP			A0140020003
	XAL-B112		Червона кнопка. Маркування на кнопці: O			A0140020002
	XAL-B164H29		Червоний «грибок» без фіксації Ø 40 мм. Маркування на корпусі: STOP			A0140020004
	XAL-B132H29	1NO	Перемикач 2-позиційний, з фіксацією. Маркування на корпусі: I / O			A0140020012
	XAL-B142H29		Перемикач 2-позиційний. з фіксацією, з ключем. Маркування на корпусі: I / O			A0140020013
Одномісні з блокуванням (кнопки безпеки)						
	XAL-J174	1NC	Червоний «грибок» Ø 40 мм, з фіксацією, розблокування поворотом. Колір корпусу: помаранчево-чорний. Маркування на корпусі: EMERGENCY STOP	IP 54		A0140020010
	XAL-J184		Червоний «грибок» Ø 40 мм, з фіксацією. Розблокування ключем. Колір корпусу: помаранчево-чорний			A0140020043

Двомісні						
	XAL-B211H29	1NO+1NC	Кнопки: зелена, червона. Маркування на корпусі: START / STOP	IP 54		A0140020005
	XAL-B213		Кнопки: зелена, червона. Маркування на кнопках: I / O			A0140020006
	XAL-B215		Кнопки: зелена, червона. Маркування на кнопках: START / STOP			A0140020007
	XAL-B222	2NO	Кнопки: біла, чорна. Маркування на кнопках: ↑ / ↓	IP 54		A0140020045
	XAL-B223		Кнопки: біла, чорна. Маркування на кнопках: ← / →			A0140020046
Тримісні						
	XAL-B361H29	2NO+1NC	Кнопки: зелена, зелена, червона. Маркування на корпусі: START / START / STOP	IP 54		A0140020008
	XAL-B371H29	1NO+1NC	Кнопки: зелена, червона. Індикатор: червоний. світлодіод AC 230 В. Маркування на кнопках: START / STOP			A0140020018
	XAL-B373		Кнопки: зелена, червона. Індикатор: червоний, світлодіод AC 230 В. Маркування на кнопках: I / O			A0140020009
	XAL-B376	Кнопки: зелена, червона. Індикатор: червоний. світлодіод AC 230 В. Маркування на кнопках: START / STOP			A0140020019	
	XAL-B324	2NO+1NC	Кнопки: чорна, біла, червона. Маркування на кнопках: ↑ / O / ↓			A0140020048
	XAL-B334		Кнопки: біла, червона, чорна. Маркування на кнопках: ← / O / →			A0140020047
Додаткові контакти до постів керування XAL-B						
	ZB2-BE101	1NO	-			A0140010027
	ZB2-BE102	1NC	-			A0140010028