

Пости керування серії XAL-D



Призначення

Використовуються у колах керування електричним обладнанням

Матеріал виготовлення

Полікарбонат

Відповідають **ДСТУ EN 60947-5-1**

Технічні характеристики





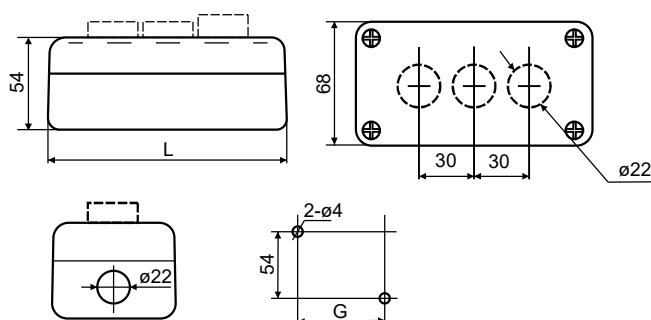





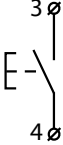

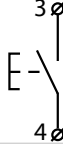

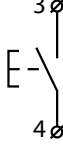

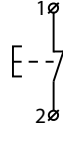

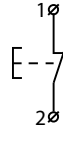
Параметр		Значення
Тепловий струм I_{th} , А		5
Категорія застосування		AC-15, DC-13
Зносостійкість, циклів	механічна	10^5
	електрична	5×10^4
Максимальна частота комутацій, циклів/хв.	кнопковий привід	≤ 50
	поворотний привід	≤ 5
Ступінь захисту		IP 54
Діапазон робочих температур, °C		- 25 ... + 55

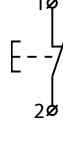
Габаритні розміри, мм

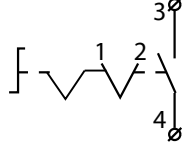

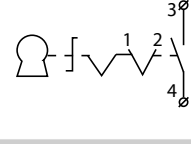

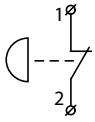

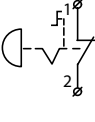
Модель	L	G
	мм	
XAL-D1	68	54
XAL-D2	104	68
XAL-D3	134	98

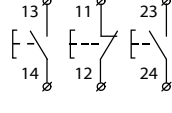
Інформація для замовлення

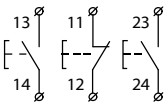
	Модель	Контакт	Опис	Ступінь захисту	Електрична схема	Артикул
Одномісні						
	XAL-D102		Кнопка зелена. Маркування на кнопці: I	IP 54		A0140020051
	XAL-D103	1NO	Кнопка зелена. Маркування на кнопці: START			A0140020052
	XAL-D101H29		Кнопка зелена. Маркування на корпусі: START			A0140020050
	XAL-D112		Кнопка червона. Маркування на кнопці: O			A0140020054
	XAL-D111H29	1NC	Кнопка червона. Маркування на корпусі: STOP			A0140020053
	XAL-D114		Кнопка червона. Маркування на кнопці: STOP			A0140020055
	XAL-D134H29	1NO	Перемикач 2-позиційний, з фіксацією. Маркування на корпусі: I / O			A0140020058
	XAL-D142H29		Перемикач 2-позиційний, з фіксацією, з ключем. Маркування на корпусі: START / STOP		A0140020059	
Одномісні з блокуванням (кнопки безпеки)						
	XAL-D164H29	1NC	Червоний «грибок» Ø 40 мм. Колір корпусу: помаранчево-сірий. Маркування на корпусі: STOP	IP 54		A0140020056
	XAL-D174		Червоний «грибок» Ø 40 мм, з фіксацією. Розблокування поворотом. Колір корпусу: помаранчево-сірий. Маркування на корпусі: STOP			A0140020057

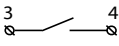
	Модель	Контакт	Опис	Ступінь захисту	Електрична схема	Артикул
Двомісні						
	XAL-D211H29	1NO+1NC	Кнопки: зелена, червона. Маркування на корпусі: START / STOP	IP 54		A0140020060
	XAL-D213		Кнопки: зелена, червона. Маркування на кнопках: I / O			A0140020061
	XAL-D215		Кнопки: зелена, червона. Маркування на кнопках: START / STOP			A0140020062
	XAL-D222	2NO	Кнопки: біла, чорна. Маркування на кнопках: ↑ / ↓	IP 54		A0140020063
	XAL-D223		Кнопки: біла, чорна. Маркування на кнопках: ← / →			A0140020064
Тримісні						
	XAL-D363	1NO+1NC	Кнопки: зелена, червона. Індикатор: червоний, світлодіод AC 230 В. Маркування на кнопках: I / O	IP 54		A0140020068
	XAL-D371H29		Кнопки: зелена, червона. Індикатор: червоний, світлодіод AC 230 В. Маркування на корпусі: START / STOP			A0140020069
	XAL-D376		Кнопки: зелена, червона, Індикатор: червоний, світлодіод AC 230 В, Маркування на кнопках: START / STOP			A0140020070
	XAL-D324	2NO+1NC	Кнопки: біла, червона, чорна. Маркування на кнопках: ↑ / O / ↓	IP 54		A0140020065
	XAL-D334		Кнопки: біла, червона, чорна. Маркування на кнопках: ← / O / →			A0140020066

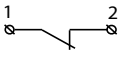
	XAL-D339	2NO+1NC	Кнопки: зелена, червона, зелена. Маркування на кнопках: II / O / I	IP 54		A0140020067
Додаткові контакти до постів керування XAL-D						
	ZBE-101	1NO				A0140010182
	ZBE-102	1NC				A0140010183